



SUBARU

**INSTALLATION INSTRUCTIONS
INSTRUCTIONS D'INSTALLATION**

PART NUMBER: H631SSG000
NUMÉRO DE PIÈCE : H631SSG000

Speaker Kit - Door
Trousse de haut-parleurs pour les portes

Kit Contents:

Contenu de la trousse :

A. Front Speaker (2)

2 haut-parleurs avant

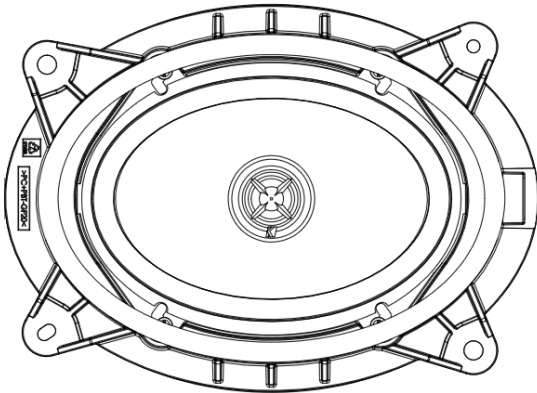

B. Rear Speaker (2)

2 haut-parleurs arrière

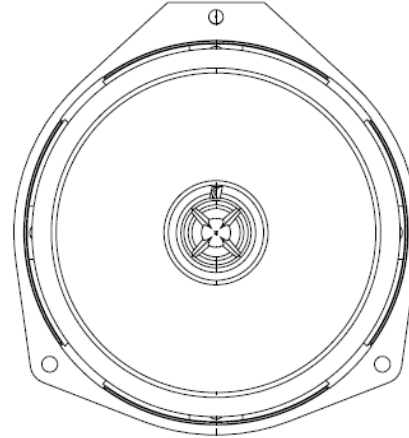

C. Foam Tape (2)

Ruban adhésif en mousse

Tools Required

Outils requis

Slotted screwdriver
Phillips screwdriver
Panel removal tool
10mm wrench

Tournevis à lame plate
Tournevis Phillips
Outil de dépose de panneau
Clé 10 mm

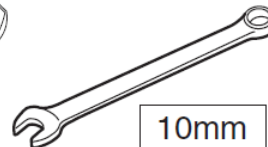
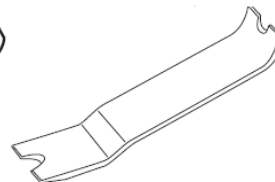
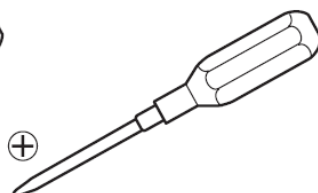
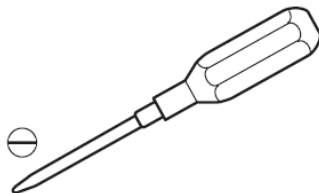

Meaning of Characters

Signification des symboles



Remove Déposer



Install Installer



Connect Connecter



Location of clip or screw

Emplacement de l'attache ou de la vis



INSTALLATION INSTRUCTIONS
INSTRUCTIONS D'INSTALLATION

PART NUMBER: H631SSG000
NUMÉRO DE PIÈCE : H631SSG000

Speaker Kit - Door
Trousse de haut-parleurs pour les portes

1

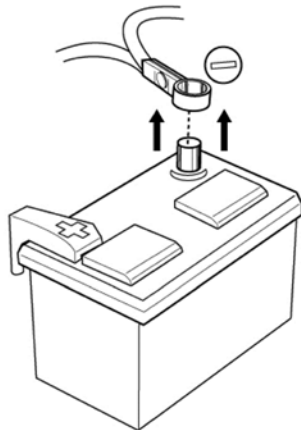

Park car on level ground.

Set parking brake.

Lower all windows down. Turn ignition power off. Disconnect battery.

Garez le véhicule sur une surface de niveau.

Serrez le frein de stationnement.

Abaissez toutes les vitres. Coupez le contact. Déconnectez la batterie.

2



1) Starting at the front door, use a small flat tip screwdriver to open the screw cover.

2) Using a plastic trim removal tool, remove the interior door handle trim.

1) En commençant par la porte avant, utilisez un petit tournevis à lame plate pour ouvrir le couvercle à vis.

2) À l'aide de l'outil de dépose de garniture, retirez la garniture de la poignée de porte intérieure.

3

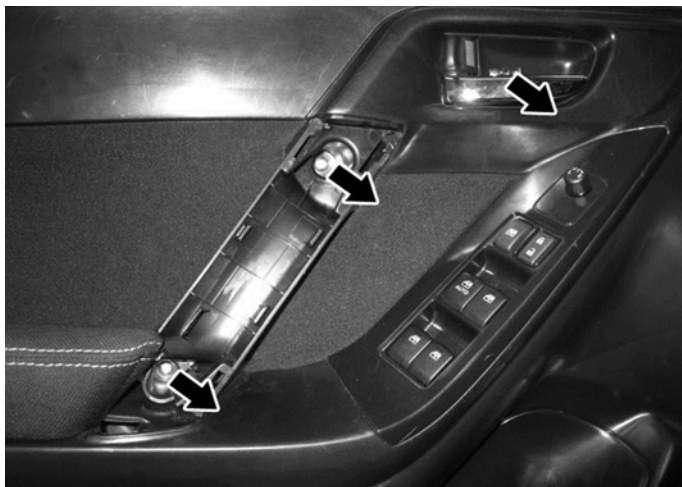

Using a Phillips screwdriver remove three screws from locations shown.

À l'aide d'un tournevis cruciforme, retirez trois vis des endroits indiqués.



SUBARU

INSTALLATION INSTRUCTIONS
INSTRUCTIONS D'INSTALLATION

PART NUMBER: H631SSG000
NUMÉRO DE PIÈCE : H631SSG000

Speaker Kit - Door
Trousse de haut-parleurs pour les portes

4



Separate the clips from the door frame at locations shown. It is easier to separate the clips if the removal is performed from the arrow section.

Séparez les pinces du cadre de la porte aux endroits indiqués. Il est plus facile de séparer les pinces à partir de la section en flèche.

5



1. Pull out bottom of door panel.
2. Lift up to release panel from door.

1. Tirez le bas du panneau de porte.
2. Soulevez pour dégager le panneau de la porte.

6

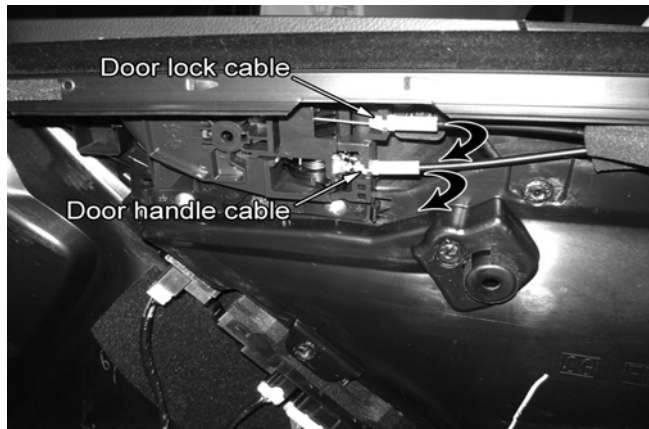

On back side of door panel, unclip door lock and door handle cables and remove.

À l'envers du panneau de porte, dégrafez les câbles de serrure et de poignée de porte et déposez le panneau.



INSTALLATION INSTRUCTIONS
INSTRUCTIONS D'INSTALLATION

PART NUMBER: H631SSG000
NUMÉRO DE PIÈCE : H631SSG000

Speaker Kit - Door
Trousse de haut-parleurs pour les portes

7



Remove electrical connectors.
Carefully place door panel aside.
Verify that no clips remain in the metal door. If so, remove them and reinstall them to door panel.

Retirez les connecteurs électriques.
Mettez soigneusement le panneau de porte de côté.

-Vérifiez qu'il ne reste aucune agrafe dans le métal de la porte. S'il en reste, retirez-les et reposez-les sur le panneau de porte.

8

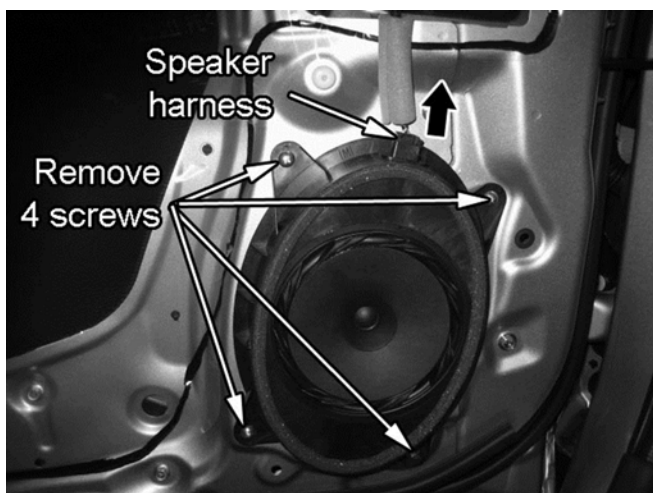

Disconnect speaker harness.
Remove screws (4) and speaker.

Débranchez le faisceau de câblage de haut-parleur.
Retirez les vis (4) et le haut-parleur.

9

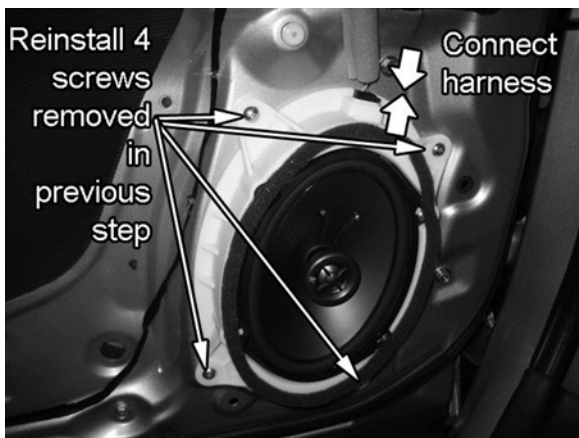

Install Kicker speaker and reinstall screws (4).
Connect harness.

Installez le haut-parleur Kicker et revissez les vis (4).



SUBARU

INSTALLATION INSTRUCTIONS
INSTRUCTIONS D'INSTALLATION

PART NUMBER: H631SSG000
NUMÉRO DE PIÈCE : H631SSG000

Speaker Kit - Door
Trousse de haut-parleurs pour les portes

10

Reassembly is reverse of disassembly.
Repeat steps 2-9 for RH front door.

Remontage à l'inverse du démontage.
Répétez les étapes 2 à 9 pour la porte avant droite.

11

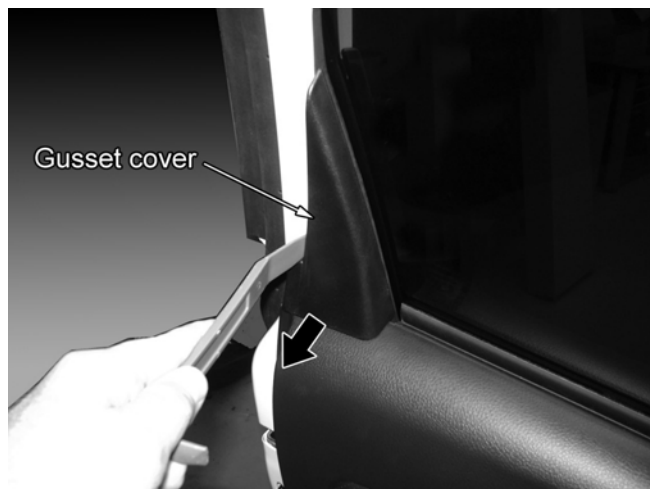

For the rear door, begin by removing the gusset cover using a plastic trim removal tool.

Pour la porte arrière, commencez par retirer la plaque de garniture à l'aide d'un outil de dépose de garniture.

12



Use a small flat tip screwdriver to open the screw covers indicated.

Remove the two screws using a Phillips screwdriver.

À l'aide d'un petit tournevis à lame plate, ouvrez les couvercles de vis indiqués.

À l'aide d'un tournevis cruciforme, retirez les deux vis.



SUBARU

INSTALLATION INSTRUCTIONS
INSTRUCTIONS D'INSTALLATION

PART NUMBER: H631SSG000
NUMÉRO DE PIÈCE : H631SSG000

Speaker Kit - Door
Trousse de haut-parleurs pour les portes

13



Separate the clips from the door frame at locations shown. It is easier to separate the clips if the removal is performed from the arrow section.

Séparez les pinces du cadre de la porte aux endroits indiqués. Il est plus facile de séparer les pinces à partir de la section en flèche.

14

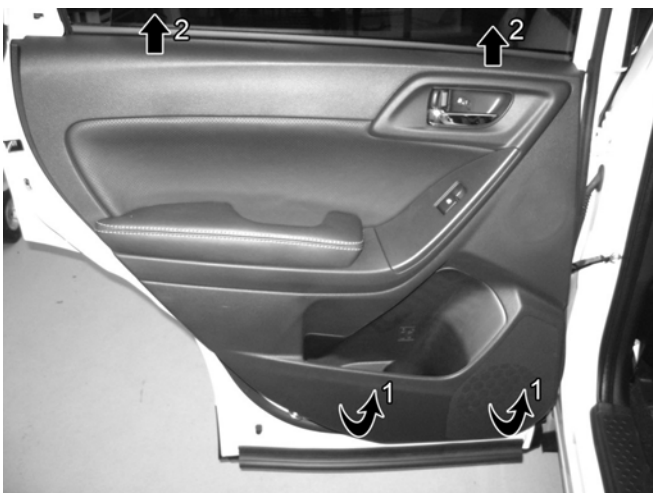

1. Pull out bottom of door panel.
2. Lift up to release panel from door.

1. Tirez le bas du panneau de porte.
2. Soulevez pour dégager le panneau de la porte.

15

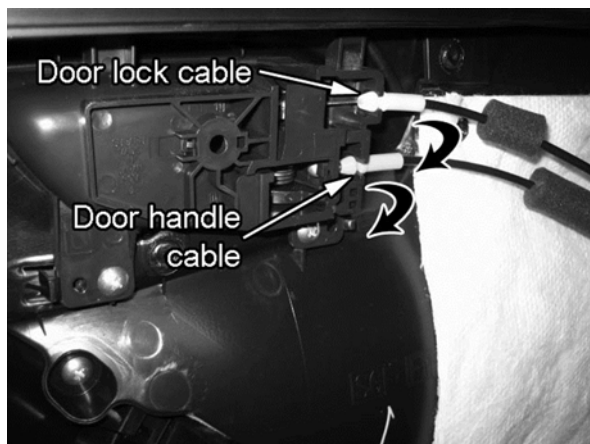

On back side of door panel, unclip door lock and door handle cables and remove.

À l'envers du panneau de porte, dégrafez les câbles de serrure et de poignée de porte et déposez le panneau.



SUBARU

INSTALLATION INSTRUCTIONS
INSTRUCTIONS D'INSTALLATION

PART NUMBER: H631SSG000
NUMÉRO DE PIÈCE : H631SSG000

Speaker Kit - Door
Trousse de haut-parleurs pour les portes

16



On back side of door panel, unclip wire harness and remove. Carefully place door panel aside.
Verify that no clips remain in the metal door. If so, remove them and reinstall them to door panel.

À l'envers du panneau de porte, dégrafez le faisceau de câblage et retirez-le. Mettez soigneusement le panneau de porte de côté.

Vérifiez qu'il ne reste aucune agrafe dans le métal de la porte. S'il en reste, retirez-les et reposez-les sur le panneau de porte.

17

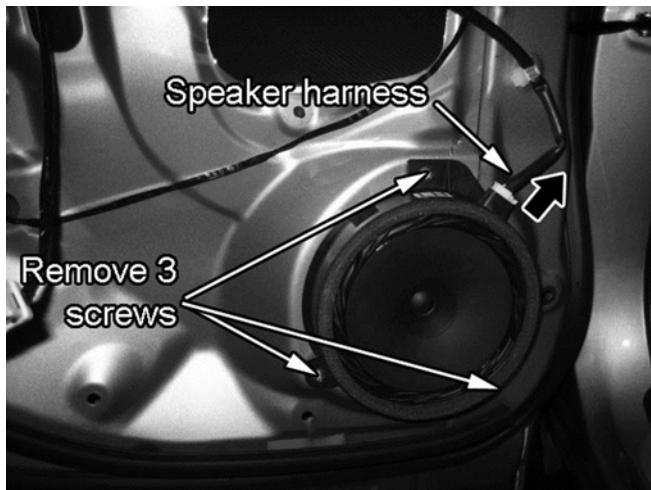

Disconnect speaker harness.
Remove screws (3) and speaker.

Débranchez le faisceau de câblage de haut-parleur.
Retirez les vis (3) et le haut-parleur.

18



Locate rear speaker [B].
Attach speaker wire to clip on speaker that is toward **front** of car.

Repérez le haut-parleur arrière [B].
Fixez le câble de haut-parleur à la pince sur le haut-parleur orienté vers l'avant du véhicule.



SUBARU

INSTALLATION INSTRUCTIONS
INSTRUCTIONS D'INSTALLATION

PART NUMBER: H631SSG000
NUMÉRO DE PIÈCE : H631SSG000

Speaker Kit - Door
Trousse de haut-parleurs pour les portes

19

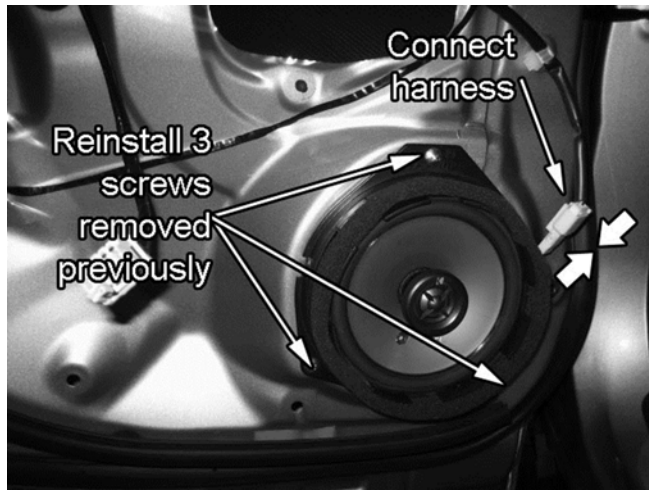

Install Kicker speaker and reinstall screws (3).

Connect wiring harness.

Installez le haut-parleur Kicker et revissez les vis (3).

Branchez le faisceau de câblage.

20

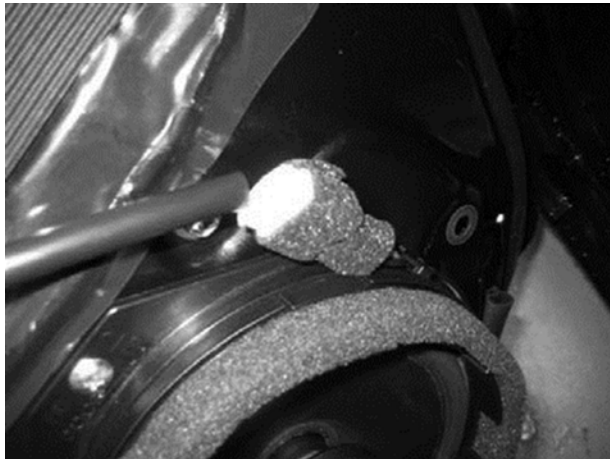

Wrap foam tape around connector to prevent rattles.

Enveloppez le connecteur de ruban adhésif en mousse pour éviter les bruits de cliquetis.

21

Reassembly is reverse of disassembly.
Note: on reinstallation of door panels, confirm that the black foam rings are present on the white clips.
Repeat steps 11-20 for RH rear door.

Remontage à l'inverse du démontage.
Remarque : au remontage des panneaux de porte, vérifiez que les bagues en mousse noire se trouvent bien sur les agrafes blanches.
Répétez les étapes 11 à 20 pour la porte arrière droite.